

Varenummer: 0102125
 Beskrivelse: Seeger låsering J 155 DIN 472
 Fjederstål

Mål

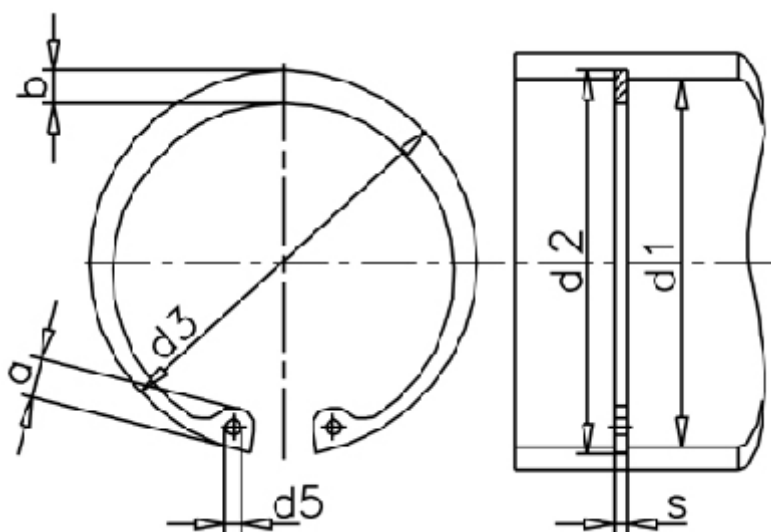

a max	= 12,0	FN kN	= 206.00	t	= 2.50
AN mm ²	= 1237.0	FRg kN	= 55.0	Tang	= ZGJ-5
b	= 11.4	FR kN	= 324.0	tol	= -0.10
Betegnelse	= J 155	g	= 3.5	tol	= +1,50-0,63
d1	= 155	K kN-mm	= 743.0	tol	= +0,63
d2	= 160.0	m min	= 4.15	vægt kg/1000	= 107.00
d3	= 164.00	Nominel træk	= 7.5		
d5 min	= 4.0	s	= 4.00		